

Plastové komínové systémy
Hliníkové komínové systémy

2026

ÚVOD

Katalog komponentů plastového a hliníkového systému RICOM gas slouží k navrhování, montáži a používání systému odvodu spalin a přívodu spalovacího vzduchu.

Navrhování komínových prvků zahrnuje:

- **určení přípojného místa na straně spotřebiče**
- **určení místa vyústění odpovídajícího prvku**
- **sestavy úseku komínu - geometricko-funkční určení prvků k připojení od spotřebičů až ke komínové hlavě**
- **dodržení celkové přípustné délky úseku komínu**
- **vyhotovení objednávky pro již určené prvky**

Pravidla pro použití:

- **plastové komínové vložky teplota spalin max. do 120°**
- **hliníkové komínové vložky teplota spalin max. do 200°**
- **součástí každého komponentu je silikonové těsnění, které dokonale utěsní systém a zabrání tak nežádoucím únikům spalin mimo komínový systém.**
- **při montáži musí být dodrženy veškeré normy a platné předpisy**
- **komínové systémy splňují veškeré podmínky pro použití jako komínová vložka odvodu spalin od spotřebiče, viz PROHLÁŠENÍ O SHODĚ**
- **výrobky jsou certifikovány dle EN**

Úvod	2
Obsah a kontakty	3
Slevové skupiny	4
Charakteristika dle ČSN EN 14471	5
Kaskádové systémy	6
Jednoduchý systém - plast	7-15
Koaxiální systém - plast/lakovaný plech	16-18
Koaxiální systém - plast/nerez	19-23
Jednoduchý systém - hliník	24-26
Koaxiální systém - hliník/lakovaný plech	27-28

RICOM gas s.r.o.
Na Bělidle 1135
460 06 Liberec 6

IČO: 25414852
DIČ: CZ 25414852
WEB: www.ricomgas.cz

Technické oddělení
Jaroslav Březina
tel.: +420 737 230 680
technik@ricomgas.cz

Objednávky:
tel.: +420 734 265 596
e-mail: objednavky@ricomgas.cz

RICOM gas s.r.o.
Centrální sklad, expedice
Tovární 319
471 54 Cvikov
tel.: +420 487 751 070

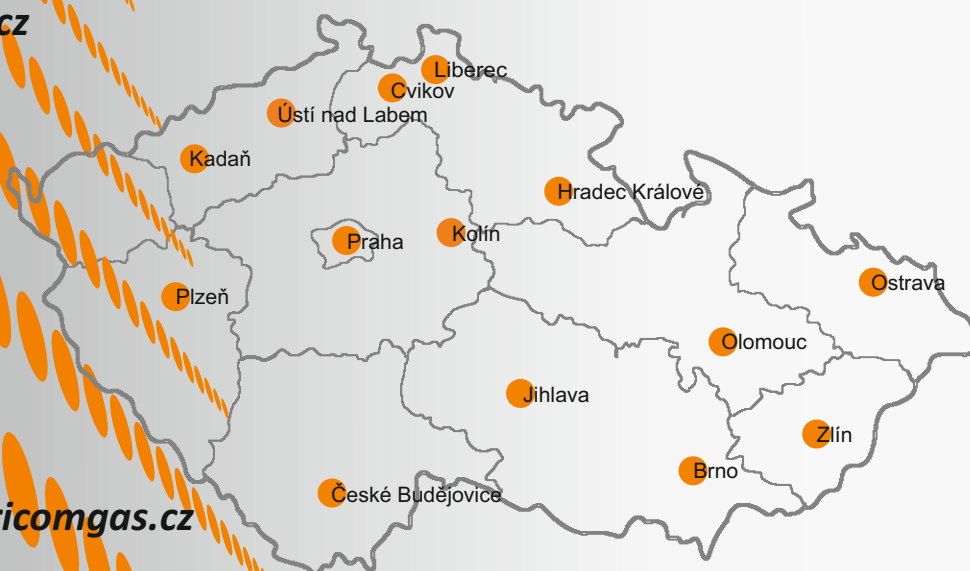

1	<i>AlFlex</i>	<i>Hliníkový flexibilní systém</i>
2	<i>Černá ocel</i>	<i>Černá kouřovina</i>
3	<i>Dinak</i>	<i>Nerezové komínové systémy tl. 0,4 mm</i>
4	<i>FlexiSys</i>	<i>Plastové komínové systémy - flexi systém</i>
5	<i>Koncen</i>	<i>Koncentrické odvody spalin PP/LP, AL/AL, P/N</i>
6	<i>Nerez RICOM</i>	<i>Nerezové komínové systémy tl. 1 mm a 0,8 mm</i>
7	<i>NerezPře</i>	<i>Nerezový flexibilní systém - přetlak</i>
9	<i>NerezPod-0,4</i>	<i>Nerezový flexibilní systém - podtlak - 0,4</i>
13	<i>Stav. prvky</i>	<i>Stavební prvky - BLK, izolace, SIGA, ostatní</i>
14	<i>TrubkovéAL</i>	<i>Trubkové hliníkové odvody spalin</i>
15	<i>TrubníSys</i>	<i>Plastové komínové systémy - trubní systém</i>
16	<i>B10</i>	<i>Nerezové systém tříložkový B10</i>
17	<i>Prostupy</i>	<i>Prostupy CIKO</i>
18	<i>Reg</i>	<i>Regulátory tahu Darco</i>
X	<i>Ostatní</i>	<i>Ostatní - sleva individuální</i>

Systémový komín PP
Jednovrstvý

ČSN EN 14471	T120	P1	O	W1	O20	E/I	E	L	bez opláštění
ČSN EN 14471	T120	H1	O	W1	O20	E/I	E	L	

Systémový komín PP
Dvouvrstvý

ČSN EN 14471	T120	P1	O	W1	O00	E/I	E	L0	opláštění ocel, hliník, nerezová ocel
ČSN EN 14471	T120	H1	O	W1	O00	E/I	E	L0	

Systémový komín PP
Dvouvrstvý

ČSN EN 14471	T120	P1	O	W1	O00	E/I	E	L1	opláštění plast
ČSN EN 14471	T120	H1	O	W1	O00	E/I	E	L1	

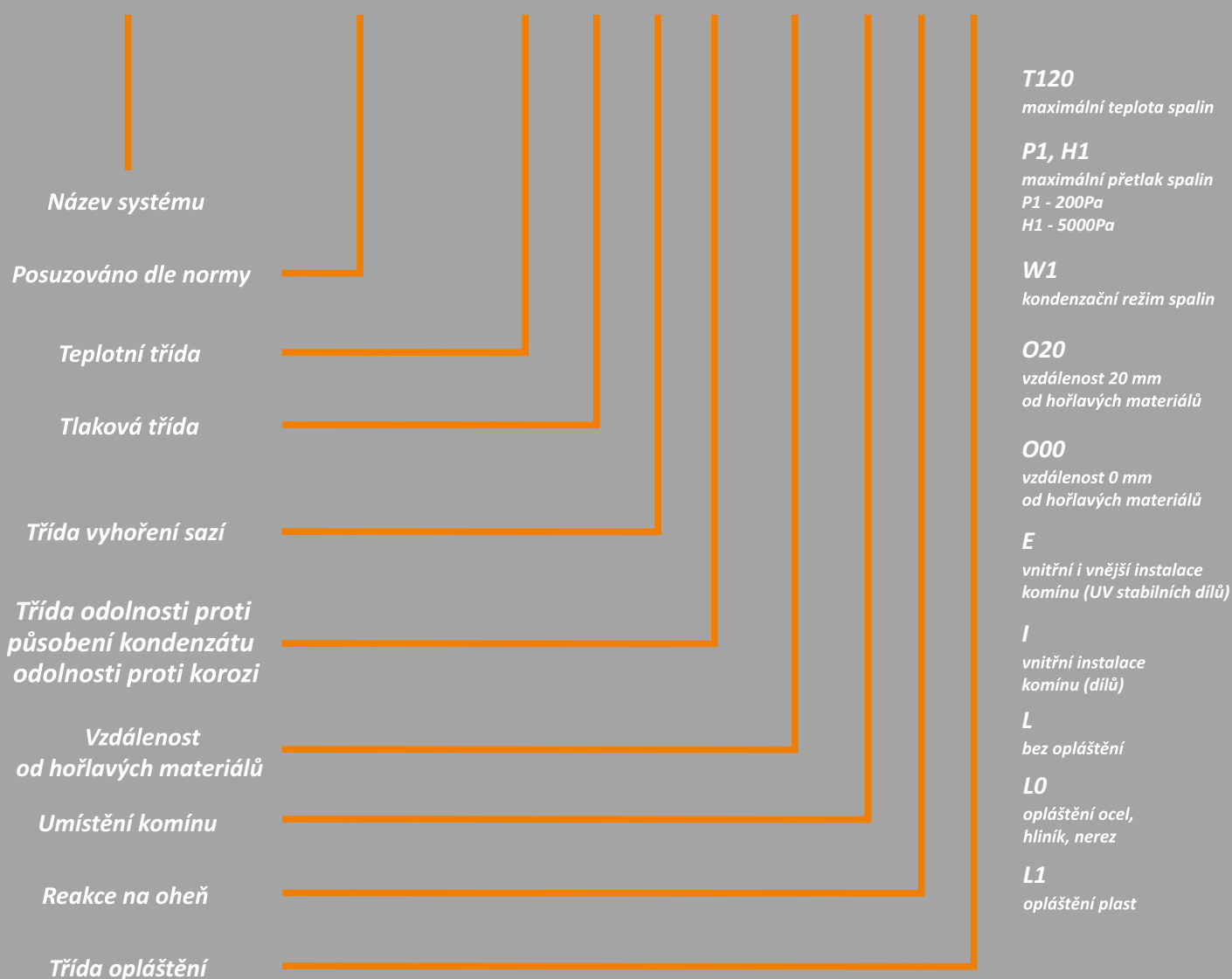

T120
 maximální teplota spalin

P1, H1
 maximální přetlak spalin
 P1 - 200Pa
 H1 - 5000Pa

W1
 kondenzační režim spalin

O20
 vzdálenost 20 mm
 od hořlavých materiálů

O00
 vzdálenost 0 mm
 od hořlavých materiálů

E
 vnitřní i vnější instalace
 komínu (UV stabilních dílů)

I
 vnitřní instalace
 komínu (dílů)

L
 bez opláštění

L0
 opláštění ocel,
 hliník, nerez

L1
 opláštění plast

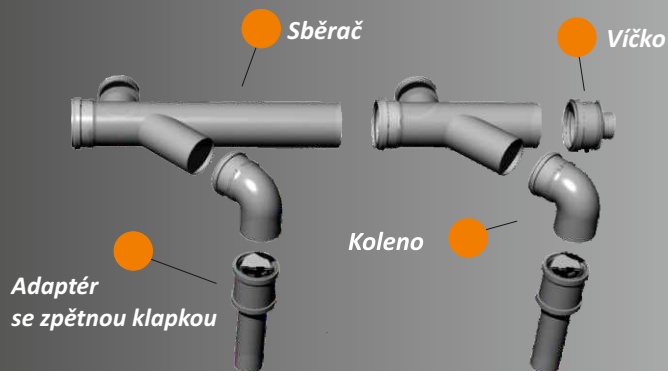

dva kotle kaskádový systém - napojení DN 80 (15)

DN	Kód produktu	Cena	€ - SK
110	45211080	8 417	350,7
125	45212580	9 675	403,1
160	45216080	11 241	468,4
200	45220080	15 229	634,5

dva kotle kaskádový systém - napojení DN 110 (15)

DN	Kód produktu	Cena	€ - SK
160	452160110	14 140	589,2
200	452200110	18 762	781,8

tři kotle kaskádový systém - napojení DN 80 (15)

DN	Kód produktu	Cena	€ - SK
110	45311080	12 197	508,2
125	45312580	13 849	577,0
160	45316080	16 130	672,1
200	45320080	21 327	888,6

tři kotle kaskádový systém - napojení DN 110 (15)

DN	Kód produktu	Cena	€ - SK
160	453160110	20 480	853,3
200	453200110	26 627	1109,5

čtyři kotle kaskádový systém - napojení DN 80 (15)

DN	Kód produktu	Cena	€ - SK
110	45411080	15 985	666,0
125	45412580	18 029	751,2
160	45416080	21 025	876,0
200	45420080	27 426	1142,8

čtyři kotle kaskádový systém - napojení DN 110 (15)

DN	Kód produktu	Cena	€ - SK
160	454160110	26 821	1117,5
200	454200110	34 492	1437,2

Prvky kaskád

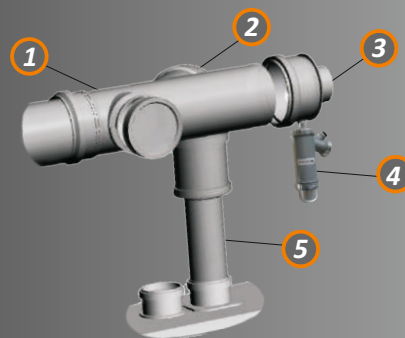

1 Sběrač pro 1 kotel s odbočkou 45° (15)

DN	Kód produktu	Cena	€ - SK
110/110	15110110	1 628	67,8
125/110	15125110	2 021	84,2
160/110	15160110	2 735	114,0
200/80	1520080	3 032	126,3
200/110	15200110	4 260	177,5



2 Koleno 87° (15)

DN	Kód produktu	Cena	€ - SK
110	10110B	189	7,9



3 Revizní víčko s odtokem kondenzátu (15)

DN	Kód produktu	Cena	€ - SK
100	41100	842	35,1
110	41110	842	35,1
125	41125	1 314	54,8
160	41160	1 459	60,8
200	41200B	3 032	126,3

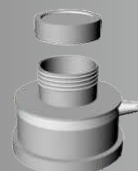

4 Sifon (15)

DN	Kód produktu	Cena	€ - SK
28	Sifon28	648	27,0



5 Adaptér se zpětnou klapkou (15)

DN	Kód	Cena	€ - SK
80	4211080	2 596	108,2
80	4212580	2 808	117,0
110	42110160	3 407	142,0
110	42110160110	3 407	142,0



* 42110160110

5 Adaptér (15)

DN	Kód produktu	Cena	€ - SK
80	3680110	763	31,8



Použití pro kondenzační kotle

Jednoduchý komínový systém		strana
A	nerezová komínová hlavice	13
B	hlavice pro sání vzduchu	14
C	průchod střechou 25° - 50°	14
D	ukončovací kryt komínu	14
E	trubka venkovní UV odolná	8
F	trubka prodloužení 500 mm	8
G	trubka prodloužení 1 000 mm	8
H	distanční objímka dvojité	14
I	trubka prodloužení 1 000 mm	8
J	koleno se zakládací konzolí 87°	10
K	trubka koaxiální	17
L	koleno revizní	17
M	trubka koaxiální	17
N	krycí manžeta	18
O	horizontální komínek	18

Usnadněte si práci se sestavením a kalkulací komínového systému na:
www.ricomgas.cz

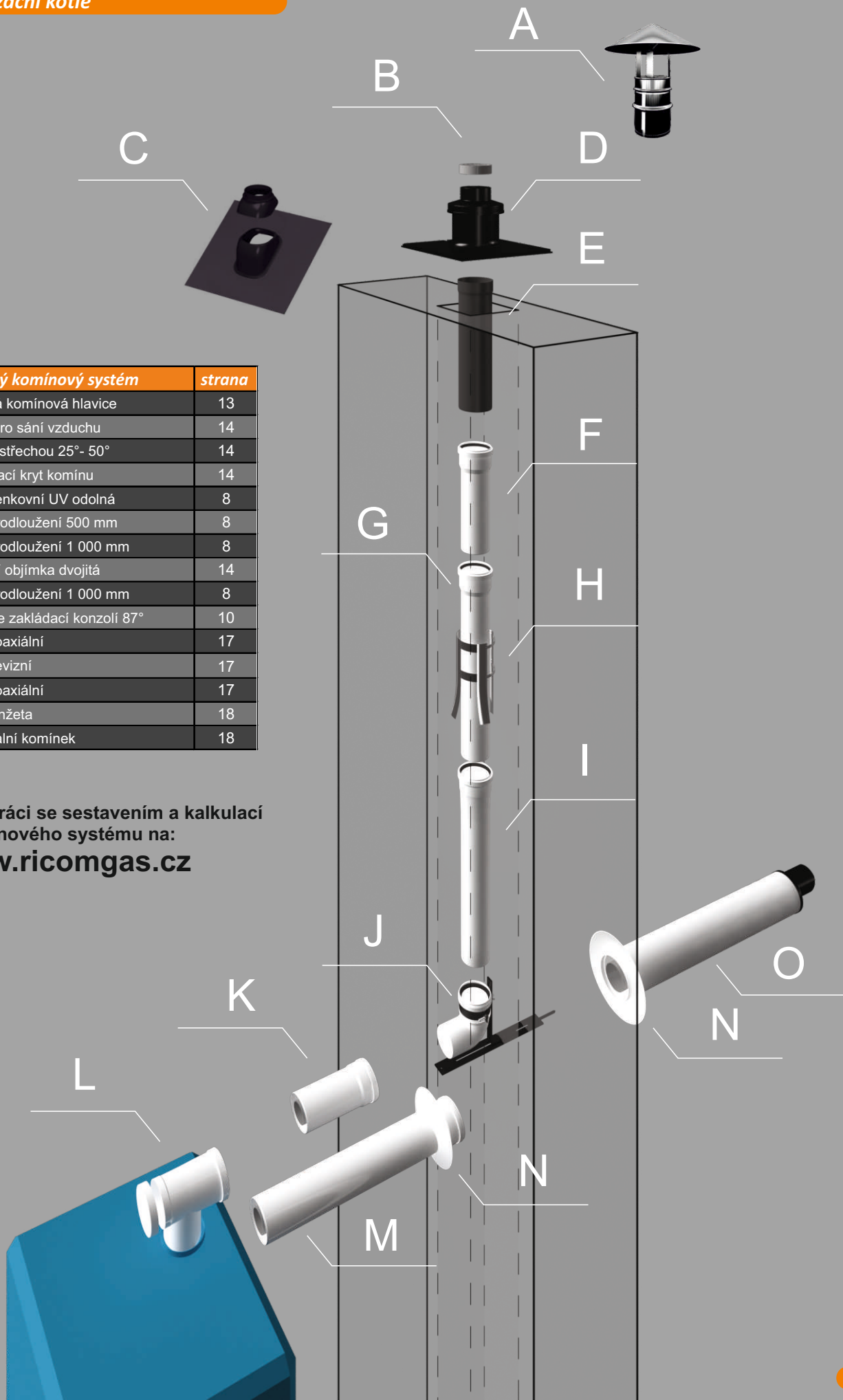

Trubka - prodloužení 250 mm

15

DN	Kód produktu	CZK	€ - SK
60	20060B	121	5,0
80	20080B	158	6,6
100	20100B	230	9,6
110	20110B	218	9,1
125	20125B	285	11,9
160	20160B	285	11,9
200	20200B	745	31,0
250	20250T	2 161	90,0



Trubka - prodloužení 500 mm

15

DN	Kód	Cena	€ - SK
60	21060B	164	6,8
80	21080B	189	7,9
100	21100B	255	10,6
110	21110B	306	12,8
125	21125B	322	13,4
160	21160B	472	19,7
200	21200B	1 102	45,9
250	21250T	2 754	114,8
315	21315Š	4 230	176,3



Trubka - prodloužení 1000 mm

15

DN	Kód produktu	Cena	€ - SK
60	22060B	218	9,1
80	22080B	255	10,6
100	22100B	418	17,4
110	22110B	394	16,4
125	22125B	527	22,0
160	22160B	709	29,5
200	22200B	1 701	70,9
250	22250T	3 788	157,8
315	22315Š	6 577	274,0



Trubka - prodloužení 2000 mm

15

DN	Kód produktu	Cena	€ - SK
60	19060B	394	16,4
80	19080B	443	18,5
100	19100B	660	27,5
110	19110B	605	25,2
125	19125B	835	34,8
160	19160B	1181	49,2
200	19200B	3 032	126,3
250	19250T	5 779	240,8
315	19315Š	11 024	459,3



Veškeré zboží v DN 315 je na objednání.

Trubka - venkovní 1000 mm - UV odolná

15

DN	Kód produktu	Cena	€ - SK
80	22080C	315	13,1
100	22100C	545	22,7
110	22110C	509	21,2
125	22125C	685	28,5
160	22160C	927	38,6



Trubka černá 500 mm s adaptérem z 60 na 80

15

VARIANTA BEZ HRDLA

DN	Kód produktu	Cena	€ - SK
80	2106080C	509	21,2

VARIANTA S HRDLEM

DN	Kód produktu	Cena	€ - SK
80	2106080HC	509	21,2

- prodloužení DN 80/500 mm s redukcí na DN 60
- použití pro ukončení vložky DN 60 - ideálně s použitím ZB80SCHA-PP

DN	Kód produktu	Cena	€ - SK
60	21060CBH	164	6,8
80	21080CBH	158	6,6

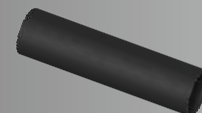

Spojka

15

DN	Kód produktu	Cena	€ - SK
60	39060B	351	14,6
80	39080B	431	18,0
100	39100B	605	25,2
110	39110B	455	19,0
125	39125B	509	21,2
160	39160B	564	23,5

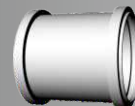

Těsnění

15

DN	Kód produktu	Cena	€ - SK
60	31060	49	2,0
80	31080	55	2,3
100	31100	55	2,3
110	31110	55	2,3
125	31125	55	2,3
160	31160	121	5,0



- těsnění jsou součástí dodávky všech prvků sortimentu pevný plast

Flexibilní plastový systém DN 80

4

Délka	Kód produktu	Cena	€ - SK
500	F21080C	237	9,9
1000	F22080C	418	17,4
1500	F23080C	605	25,2
2000	F19080C	799	33,3
>6000	24080C/*	3 922	163,4



- volitelné délky - 6,8,9,10,11,12,13,14,15,20 metrů
- spodní P/F i vrchní F/P adaptér je pevnou součástí trubky.
- volitelná délka 30 metrů obsahuje dva spodní adaptéry P/F

Všechny ceny jsou uvedeny bez DPH a dopravy

Flexibilní komínová vložka

(4)

DN	Kód produktu	Cena	€ - SK
75	24075	393	16,4
90	24090	424	17,7
110	24110	462	19,3
125	24125	550	22,9



Přechod - pevný/flexibilní - spodní

(15)

DN	Kód produktu	Cena	€ - SK
80/75	268075	521	21,7
80/90	268090	666	27,8
100/110	26100110	794	33,1
110/110	26110	739	30,8
125/125	26125	927	38,6



Spojka flex - spojka dvou flexibilních vložek

(15)

DN	Kód produktu	Cena	€ - SK
75	23075	630	26,3
90	23090	854	35,6
90/110	2390110	939	39,1
110	23110	927	38,6
125	23125	1 114	46,4



Přechod - flexibilní/pevný - vrchní

(15)

DN	Kód produktu	Cena	€ - SK
75/80	277580	545	22,7
90/80	279080	630	26,3
90/110	2790110	763	31,8
110/110	27110	794	33,1
125/125	27125	757	31,5



Kontrolní díl pro Flex DN75

(15)

DN	Kód produktu	Cena	€ - SK
75	261608027	1 259	52



- s demontovaným víčkem lze protáhnout trubkou DN125

Koleno 90° - včetně přechodky pevná/flex

(15)

DN	Kód produktu	Popis	Cena	€ - SK
60	F10060BS	(60 mm) DN 60/DN75 flex	1 331	55,5
80	F10080BS	(60 mm) DN 80/DN75 flex	648	27,0
80	F10080BS2	(490 mm) DN 80/DN75 flex	709	29,5
80	F9010080BS	(60 mm) DN 80/DN90 flex	794	33,1
80	F9010080PBS	(60 mm) DN 80/DN90 flex patka	823	34,3
80	F10080PBS	(60 mm) DN 80/DN75 flex patka	769	32,0
80	F10080PBS2	(490 mm) DN 80/DN75 flex patka	915	38,1
80	F9010080PBS2	(490 mm) DN 80/DN90 flex patka	915	38,1

- dostupné v DN 100 a 110

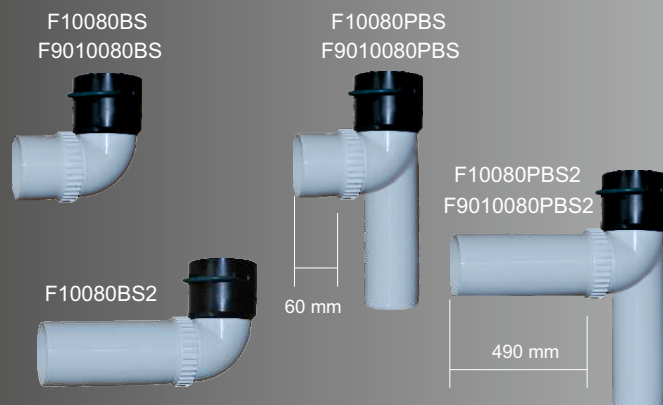

Flexibilní komínová vložka s přechodkami

(4)

DN	Kód produktu	Cena	€ - SK
60	24060S	339	14,1
80	24080S	418	17,4



- součástí není těsnění - nutno doobjednat
 - maximální délka kluba DN60 a DN80 je 50 metrů
 - trubka - přechodky po 0,25 m

Těsnění

(15)

DN	Kód produktu	Cena	€ - SK
60	31060	49	2,0
80	31080	55	2,3



Spojovací objímka - NEREZ

(4)

DN	Kód produktu	Cena	€ - SK
60	33060	343	14,3
80	33080	373	15,5



Objímka pro zavěšení 24060S a 24080S

(15)

DN	Kód produktu	Cena	€ - SK
60	40060	357	14,9
80	40080	357	14,9



Koleno 90° - zkrácené - šroubovací

15

DN	Kód	Popis	Cena	€ - SK
60	10060BS	šroubovací část 250 mm	552	23,0
60	10060BS2	šroubovací část 500 mm	593	24,7
80	10080BS	šroubovací část 60 mm	424	17,7
80	10080BS2	šroubovací část 490 mm	484	20,2
80	10080PBS	s podpěrou - šroub. část 60 mm	612	25,5
80	10080PBS2	s podpěrou - šroub. část 490 mm	673	28,0
60	1006080PBS	s podpěrou - šroub. část 250 mm	968	40,3
60	1006080BS	šroub. část 250 mm	890	37,1

- dostupné v DN 100 a 110

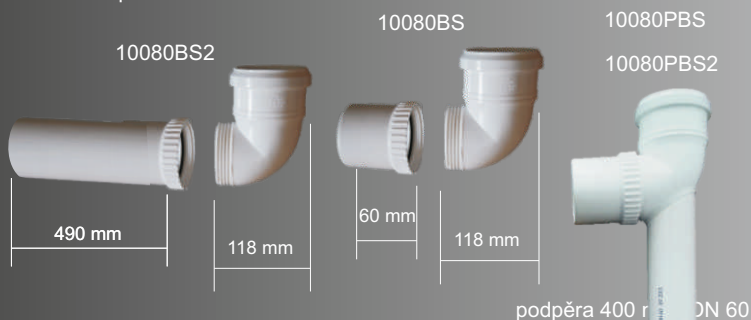

Podpěra patního kolene

15

DN	Kód produktu	Cena	€ - SK
60	45060	733	30,5
80	45080	794	33,1

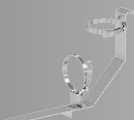

Koleno redukované DN 60/80

15

DN	Kód produktu	Cena	€ - SK
60/80	1006080B	424	17,7



Koleno se základací konzolí 87°

15

DN	Kód produktu	Cena	€ - SK
60	47060	993	41,4
80	47080	1017	42,4
110	47110	1 411	58,8
125	47125	1 793	74,7
160	47160	2 094	87,3
200	47200	3 534	147,3
250	47250	9 772	407,2
315	47315	17 371	723,8
80	47080B	927	38,6



47080B

Zakládací konzole ke kolenu 87°

15

DN	Kód produktu	Cena	€ - SK
60	46060	781	32,5
80	46080	830	34,6
110	46110	1 223	51,0
125	46125	1 430	59,6
160	46160	1 598	66,6
200	46200	1 641	68,4
250	46250	1 762	73,4
300	46300	2 064	86,0

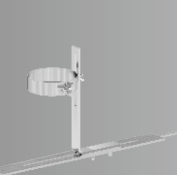

T - kus se základací konzolí

15

DN	Kód produktu	Cena	€ - SK
60	49060	1 084	45,2
80	49080	1 096	45,7
110	49110	1 314	54,8
125	49125	2 372	98,8
160	49160	3 214	133,9
200	49200	3 117	129,9
250	49250	8 767	365,3



Konzole pro T - kus

15

DN	Kód produktu	Cena	€ - SK
60	48060	673	28,0
80	48080	714	29,8
110	48110	884	36,8
125	48125	1 060	44,2
160	48160	1 223	51,0
200	48200	1 259	52,5
250	48250	1 278	53,3

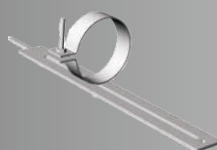

Víčko s odtokem a patkou

15

DN	Kód produktu	Cena	€ - SK
110	28110PB	872	36,3
125	28125PB	1 011	42,1
160	28160PB	1 707	71,1
200	28200PB	2 566	106,9



Koleno 30°

15

DN	Kód produktu	Cena	€ - SK
80	11080B/30	182	7,6
100	11100B/30	327	13,6
110	11110B/30	249	10,4
125	11125B/30	394	16,4
160	11160B/30	854	35,6
200	11200B/30	2 203	91,8
250	11250T/30	6 505	271,0
315	11315Š/30	12 990	541,3



Koleno 45°

15

DN	Kód produktu	Cena	€ - SK
60	11060B	158	6,6
80	11080B	128	5,3
100	11100B	310	12,9
110	11110B	176	7,3
125	11125B	363	15,1
160	11160B	497	20,7
200	11200B	2 166	90,3
250	11250T	6 577	274,0
315	11315Š	14 079	586,6



Koleno 87°

(15)

DN	Kód produktu	Cena	€ - SK
60	10060B	158	6,6
80	10080B	128	5,3
100	10100B	206	8,6
110	10110B	189	7,9
125	10125B	363	15,1
160	10160B	497	20,7
200	10200B	1 895	79,0
250	10250T	7 732	322,2
315	10315Š	15 839	660,0



Koleno 87° s patkou

(15)

DN	Kód produktu	Cena	€ - SK
80	10080PB	315	13,1
100	10100PB	394	16,4
110	10110PB	376	15,7
125	10125PB	552	23,0
160	10160PB	685	28,5
200	10200PB	2 367	98,6



Revizní koleno 45°

(15)

DN	Kód produktu	Cena	€ - SK
80	43080B	915	38,1
110	43110B	1 048	43,7
125	43125B	1 520	63,3
160	43160B	2 246	93,6

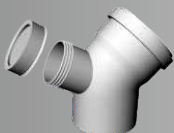

Revizní koleno 87°

(15)

DN	Kód produktu	Cena	€ - SK
60	12060B2	642	26,8
80	12080B2	612	25,5
100	12100B	673	28,0
110	12110B	697	29,0
125	12125B	1 525	63,5
160	12160B	2 045	85,2
200	12200B	2 149	89,5
250	12250T	9 680	403,3
315	12315Š	18 484	770,2



Revizní koleno pravé 45°

(15)

DN	Kód produktu	Cena	€ - SK
110	51110B	1 047	43,6
125	51125B	1 525	63,5
160	51160B	2 246	93,6

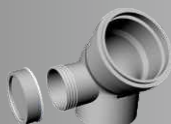

Revizní koleno pravé 87°

(15)

DN	Kód produktu	Cena	€ - SK
80	14080B	690	28,8
110	14110B	1 048	43,7
125	14125B	1 525	63,5
160	14160B	2 246	93,6

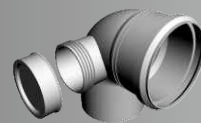

Revizní koleno levé 45°

(15)

DN	Kód produktu	Cena	€ - SK
110	50110B	1 048	43,7
125	50125B	1 525	63,5
160	50160B	2 246	93,6



Revizní koleno levé 87°

(15)

DN	Kód produktu	Cena	€ - SK
80	13080B	690	28,8
110	13110B	1 048	43,7
125	13125B	1 525	63,5
160	13160B	2 246	93,6



T - kus

(15)

DN	Kód produktu	Cena	€ - SK
60	25060B	255	10,6
80	25080B	334	13,9
80	25080BS	630	26,3
100	25100B	527	22,0
110	25110B	431	18,0
125	25125B	1 314	54,8
160	25160B	1 991	83,0
200	25200B	1 858	77,4
250	25250T	5 579	232,5



* 25080BS

* - t - kus šroubovací odbočka 490 mm

T - kus kontrolní

(15)

DN	Kód produktu	Cena	€ - SK
80	53080B	576	24,0
100	53100B	1 005	41,9
110	53110B	605	25,2
125	53125B	1 120	46,7
160	53160B	2 191	91,3

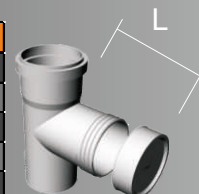

- volitelná délka kontrolní části L. Standard L=30 cm

T - kus revizní vertikální

(15)

DN	Kód produktu	Cena	€ - SK
80	17080B	739	30,8
100	17100B	763	31,8
110	17110B	902	37,6
125	17125B	1 725	71,9
160	17160B	2 500	104,2



Revizní kus - vertikální/horizontální

(15)

DN	Kód produktu	Cena	€ - SK
80	16080B2	472	19,7
100	16100B	818	34,1
110	16110B	436	18,2
125	16125B	1 065	44,4
160	16160B	1 725	71,9
200	16200B	1 791	74,6
250	16250T	6 989	291,2
315	16315Š	18 484	770,2



* - revizní kus šroubovací

T - kus s revizním odtokem - vertikální

(15)

DN	Kód produktu	Cena	€ - SK
80	18080B	739	30,8
100	18100B	794	33,1
110	18110B	902	37,6
125	18125B	1 725	71,9
160	18160B	2 263	94,3



Revizní kus šroubovací s odtokem - horizontální

(15)

DN	Kód produktu	Cena	€ - SK
75	16075OH	394	16,4
80	16080OH	660	27,5
100	16100OH	697	29,0
110	16110OH	697	29,0
125	16125OH	1 302	54,3
160	16160OH	1 834	76,4



Zachytávač kondenzátu horizontální

(15)

DN	Kód produktu	Cena	€ - SK
80	55080B	249	10,4
110	55110B	273	11,4
125	55125B	291	12,1
160	55160B	351	14,6

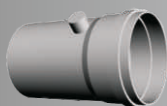

Zachytávač kondenzátu vertikální

(15)

DN	Kód produktu	Cena	€ - SK
80	56080B	581	24,2
110	56110B	612	25,5
125	56125B	636	26,5
160	56160B	721	30,0



Všecké zboží v DN 315 je na objednání.

Zátka

(15)

DN	Kód produktu	Cena	€ - SK
110	44110B	116	4,8
125	44125B	206	8,6
160	44160B	376	15,7



Revizní zátka s těsněním

(15)

DN	Kód produktu	Cena	€ - SK
80	44080B	291	12,1

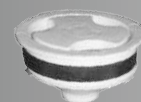

Dynko

(15)

DN	Kód produktu	Cena	€ - SK
60	29060B	418	17,4
80	29080B	431	18,0
100	29100B	484	20,2
110	29110B	484	20,2
125	29125B	497	20,7
160	29160B	927	38,6



Dynko s odtokem

(15)

DN	Kód produktu	Cena	€ - SK
60	28060B	443	18,5
80	28080B	431	18,0
100	28100B	527	22,0
110	28110B	527	22,0
125	28125B	794	33,1
160	28160B	963	40,1
200	28200B	1 283	53,5



Adaptér se zpětnou klapkou

(15)

DN	Kód	Cena	€ - SK
80	4211080	2 596	108,2
80	4212580	2 808	117,0
110	42110160	3 407	142,0
110	42110160110	3 407	142,0



* 42110160110

Zpětná klapka DN80 vkládací

(15)

DN	Kód produktu	Cena	€ - SK
80	42080	2 602	108,4

- horizontální i vertikální použití



Adaptér

(15)

DN	Kód produktu	Kód produktu	Cena	€ - SK
60/80	366080	366080EXC	484	20,2
60/100	3660100	3660100EXC	564	23,5
60/110	3660110	3660110EXC	721	30,0
60/125	3660125	3660125EXC	927	38,6
60/160	3660160	3660160EXC	1 048	43,7
80/100	3680100	3680100EXC	709	29,5
80/110	3680110	3680110EXC	763	31,8
80/125	3680125	3680125EXC	968	40,3
80/160	3680160	3680160EXC	1 096	45,7
100/110	36100110	36100110EXC	818	34,1
100/125	36100125	36100125EXC	1 005	41,9
100/160	36100160	36100160EXC	1 108	46,2
110/125	36110125	36110125EXC	956	39,8
110/160	36110160	36110160EXC	1 138	47,4
125/160	36125160	36125160EXC	1 169	48,7
125/200	36125200	36125200EXC	2 100	87,5
125/250	36125250	36125250EXC	5 082	211,8
160/200	36160200	36160200EXC	2 100	87,5
160/250	36160250	36160250EXC	4 690	195,4
200/250	36200250	36200250EXC	3 177	132,4



* - EXC - excentrický

Redukce

(15)

DN	Kód produktu	Cena	€ - SK
80/60	368060	552	23,0
100/80	3610080	763	31,8
110/80	3611080	763	31,8
110/100	36110100	794	33,1
125/80	3612580	920	38,3
125/100	36125100	1 096	45,7
125/110	36125110	1 169	48,7
200/160	36200160	2 989	124,5
250/160	36250160	2 403	100,1
250/200	36250200	3 177	132,4



Slučovač

(5)

DN	Kód produktu	Cena	€ - SK
2 x 60 na 60/100	S606060100	1 936	81
2 x 80 na 80/125	S808080125	2 125	89



Rozdělovač

(15)

DN	Kód produktu	Cena	€ - SK
60/100 na 2 x 60	R601006060	1 810	75
60/100 na 2 x 80	R601008080	1 810	75
80/125 na 2 x 80	R801258080	2 125	89



Rozdělovač - nízké provedení

(15)

DN	Kód produktu	Cena	€
60/100 na 2 x 80	R601008080B	2 540	106
80/125 na 2 x 80	R801258080B	2 540	106



Komínová hlavice - nerezová

(15)

DN	Kód produktu	Cena	€ - SK
80	34080V	963	40,1
100	34100V	1 017	42,4
110	34110V	1 217	50,7
125	34125V	2 137	89,0
160	34160V	1 694	70,6



Komínová hlavice - lakovaná ocel

(14)

DN	Kód produktu	Cena	€ - SK
60	34060	1 497	62,4
80	34080	1 011	42,1
100	34100	1 340	55,8
110	34110	1 475	61,5
125	34125	1 475	61,5
160	34160	1 508	62,8



Komínová hlavice - plast

(15)

DN	Kód produktu	Cena	€ - SK
80	ZB80AKPP	1 048	43,7



Komínek horizontální - 1000 mm

(15)

DN	Kód produktu	Cena	€ - SK
80	46S08P	560	23,3
80	46S08N	590	24,6



Komínek koaxiální - červený/černý

(5)

DN	Kód produktu	Cena	€ - SK
červený			
60/100	PP60/100DDBR	2 056	85,7
80/125	PP80/125DDBR	2 056	85,7
černý			
60/100	PP60/100DDBS	2 056	85,7
80/125	PP80/125DDBS	2 056	85,7



Distanční objímka jednoduchá

(15)

DN	Kód produktu	Cena	€ - SK
60	37060	285	11,9
75	37075	242	10,1
80	37080	273	11,4
90	37090	279	11,6
100	37100	289	12,0
110	37110	285	11,9
125	37125	310	12,9
160	37160	339	14,1
200	37200	569	23,7
250	37250	630	26,3



Distanční objímka dvojitá

(15)

DN	Kód produktu	Cena	€ - SK
60	37060/2	273	11,4
80	37080/2	291	12,1
100	37100/2	310	12,9
110	37110/2	334	13,9
125	37125/2	370	15,4
130	37130/2	424	17,7
140	37140/2	443	18,5
150	37150/2	455	19,0
160	37160/2	475	19,8
180	37180/2	497	20,7
200	37200/2	545	22,7
250	37250/2	557	23,2
300	37300/2	709	29,5

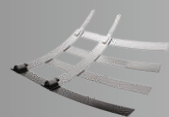

Distanční objímka plastová

(15)

DN	Kód produktu	Cena	€ - SK
60-200	34UNI	113	4,7



Průchod střechou rovný

(5)

DN	Kód produktu	Cena	€ - SK
125	ZB125FDK	601	25,0

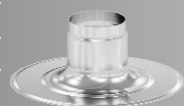

Průchod střechou 25° - 50° červený/černý

(5)

DN	Kód produktu	Cena	€ - SK
125	ZB125UBPR	977	40,7
125	ZB125UBPS	977	40,7

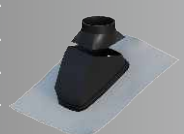

Krycí manžeta vnitřní - silikon

(15)

DN	Kód produktu	Cena	€ - SK
80	830BG	100	4,2
100	830CG	116	4,8
125	830DG	292	12,2

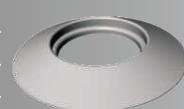

Kotvicí prvek - kov/ pryž

(15)

DN	Kód produktu	Cena	€ - SK
75	32075	73	3,0
100	32100	85	3,5
110	32110	92	3,8
125	32125	109	4,5
160	32160	164	6,8
200	32200	182	7,6



Hlavice pro sání vzduchu

(14)

DN	Kód produktu	Cena	€ - SK
80	*TERMA08I	261	10,9
80	**TERM08P	152	6,3



Nerezová hlavice výfuku

(14)

DN	Kód produktu	Cena	€ - SK
60	TERM06I	451	18,8
80	TERM08I	418	17,4
100	TERM10I	632	26,3



Kryt výfuku horizontální

(14)

DN	Kód produktu	Cena	€ - SK
80	TERM08C	305	12,7



Ukončovací kryt komínu 40 x 40 cm

(5)

DN	Kód produktu	Cena	€ - SK
80	ZB80SCHA	1 754	73,1
100	ZB100SCHA	2 516	104,8

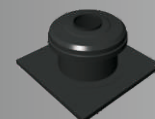

Ukončovací kryt komínu 30 x 30cm

(5)

DN	Kód produktu	Cena	€ - SK
80	ZB80SCHA-AL	1 213	50,5
80	ZB80SCHA-PP	1 213	50,5



ZB80SCHA-AL

ZB80SCHA-PP

Horní instalační díl PP Flex DN75

(15)

DN	Kód produktu	Cena	€ - SK
75/80	2720080C	521	21,7



- horní instalační díl pro PP flex DN75 trubka DN80 bez hrdla
- (při použití se ZB80SCHA-PP - není třeba dalšího kotvení flexi)

Připojovací deska

5

DN	Kód produktu	Cena	€ - SK
60/100	46082	654	27,3
80/125	46083	654	27,3



Příruba pro kotle IMMERGAS

5

DN	Kód produktu	Cena	€ - SK
80	3.012086	1 213	50,5



Sada přírub DN 80 (sání+výfuk) IMMERGAS

5

DN	Kód produktu	Cena	€ - SK
80	3.012087	998	41,6

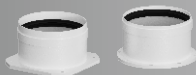

Příruba včetně těsnění DN 60/100,

5

s adaptérem DN 80/125 IMMERGAS

DN	Kód	Cena	€ - SK
	3.022990	1 764	73,5

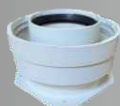

Koaxiální komínový systém		strana
A	koaxiální komínek	17
B	průchod střechou 25° - 50°	18
C	průchod střechou rovný	17
D	trubka prodloužení	17
E	trubka prodloužení	17
F	distanční objímka dvojitá	14
G	trubka prodloužení	17
H	koleno 87°	17
I	trubka prodloužení	17
J	revizní koleno	17

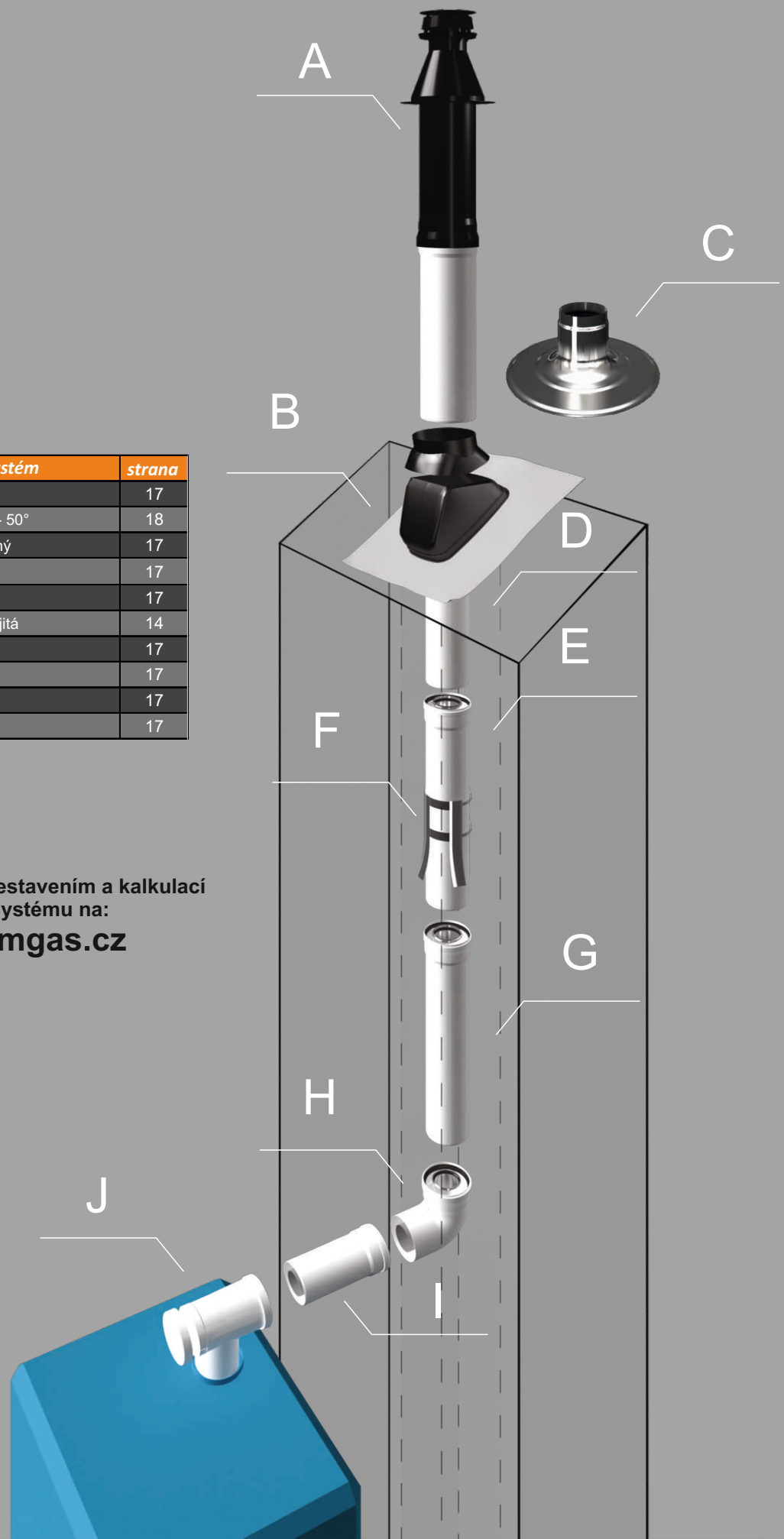

Usnadněte si práci se sestavením a kalkulací komínového systému na:
www.ricomgas.cz

Trubka DN60/100

5

Délka	Kód produktu	Cena	€ - SK
250 mm	PP60/100R250	420	17,5
500 mm	PP60/100R500	468	19,5
1000 mm	PP60/100R1000	601	25,0
2000 mm	PP60/100R2000	2 556	106,5



Trubka DN80/125

5

Délka	Kód produktu	Cena	€ - SK
250 mm	PP80/125R250	535	22,3
500 mm	PP80/125R500	637	26,5
1000 mm	PP80/125R1000	1 008	42,0



Koleno 45°

5

DN	Kód produktu	Cena	€ - SK
60/100	PP60/100B45	511	21,3
80/125	PP80/125B45	729	30,4



Koleno 87°

5

DN	Kód produktu	Cena	€ - SK
60/100	PP60/100B90	486	20,3
80/125	PP80/125B90	831	34,6



Revizní koleno

5

DN	Kód produktu	Cena	€ - SK
60/100	PP60/100RB	1 141	47,5
80/125	PP80/125RB	1 445	60,2
60/100	PP60/100RB2	2 181	90,9
80/125	PP80/125RB2	2 802	116,8

 PP60/100RB
PP80/125RB

 PP60/100RB2
PP80/125RB2

Revizní T - kus s odvodem kondenzátu

5

DN	Kód produktu	Cena	€ - SK
60/100	PP60/100TO	2 471	103,0
80/125	PP80/125TO	3 062	127,6



Revizní kus

5

DN	Kód produktu	Cena	€ - SK
60/100	PP60/100RS	1 238	51,6
80/125	PP80/125RS	1 868	77,8



Trubka s odtokem kondenzátu

5

DN	Kód produktu	Cena	€ - SK
60/100	PP60/100KA200	974	40,6
80/125	PP80/125KA200	1 856	77,3



Koncentrický díl pro měření

5

DN	Kód produktu	Cena	€ - SK
60/100	PP60/100R250VM	820	34,2
80/125	PP80/125R250VM	775	32,3



- trubka pro měření spalin sání/výfuk 250mm (PP/PP)

Adaptér DN60/100 » DN80/125

5

DN	Kód produktu	Cena	€ - SK
60/100	3.012085	431	18,0



Komínek koaxiální - červený/černý

5

DN	Kód produktu	Cena	€ - SK
červený			
60/100	PP60/100DDBR	2 056	85,7
80/125	PP80/125DDBR	2 056	85,7
černý			
60/100	PP60/100DDBS	2 056	85,7
80/125	PP80/125DDBS	2 056	85,7



Průchod střechou rovný

5

DN	Kód produktu	Cena	€ - SK
125	ZB125FDK	601	25,0

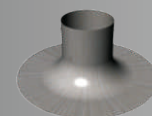

Průchod střechou 25° - 50° červený/černý ⑤

DN	Kód produktu	Cena	€ - SK
125	ZB125UBPR	977	40,7
125	ZB125UBPS	977	40,7

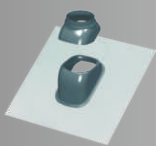

Horizontální komínek ⑤

DN	Kód produktu	Cena	€ - SK
60/100	PP60/100WD	1 474	61,4
80/125	PP80/125WD	1 481	61,7



Horizontální hlavice ⑤

DN	Kód produktu	Cena	€ - SK
60/100	890TH	794	33,1
80/125	890EH	1 229	51,2
60/100	PP60/100TERM	649	27,0



PP60/100TERM
* plast



Krycí manžeta ⑮

DN	Kód produktu	Cena	€ - SK
100	830CG	116	4,8
125	830DG	292	12,2

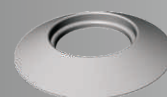

Příruba pro kotle IMMERGAS ⑤

DN	Kód produktu	Cena	€
80	3.012086	1 213	50,5

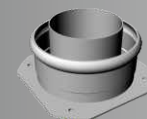

Náhradní těsnění ⑤

DN	Kód produktu	Cena	€ - SK
60	N4230060	47	2,0
80	N4230080	52	2,2
100	N4220100	52	2,2
125	N4230125	59	2,5



Použití pro kondenzační kotle

KOMÍN

- vnitřní spalínové trubky komínu jsou „po vodě“
- hrdla ve směru spalin
- kódy „PN“

Koaxiální komínový systém		strana
A	ukončení pro přisávání, nerez	20
B	trubka prodloužení	20
C	t - kus s revizním otvorem	21
D	t - kus 90° s kolenem uvnitř	21
E	trubka prodloužení	20
F	revizní koleno 87°	21

Usnadněte si práci se sestavením a kalkulací komínového systému na:
www.ricomgas.cz

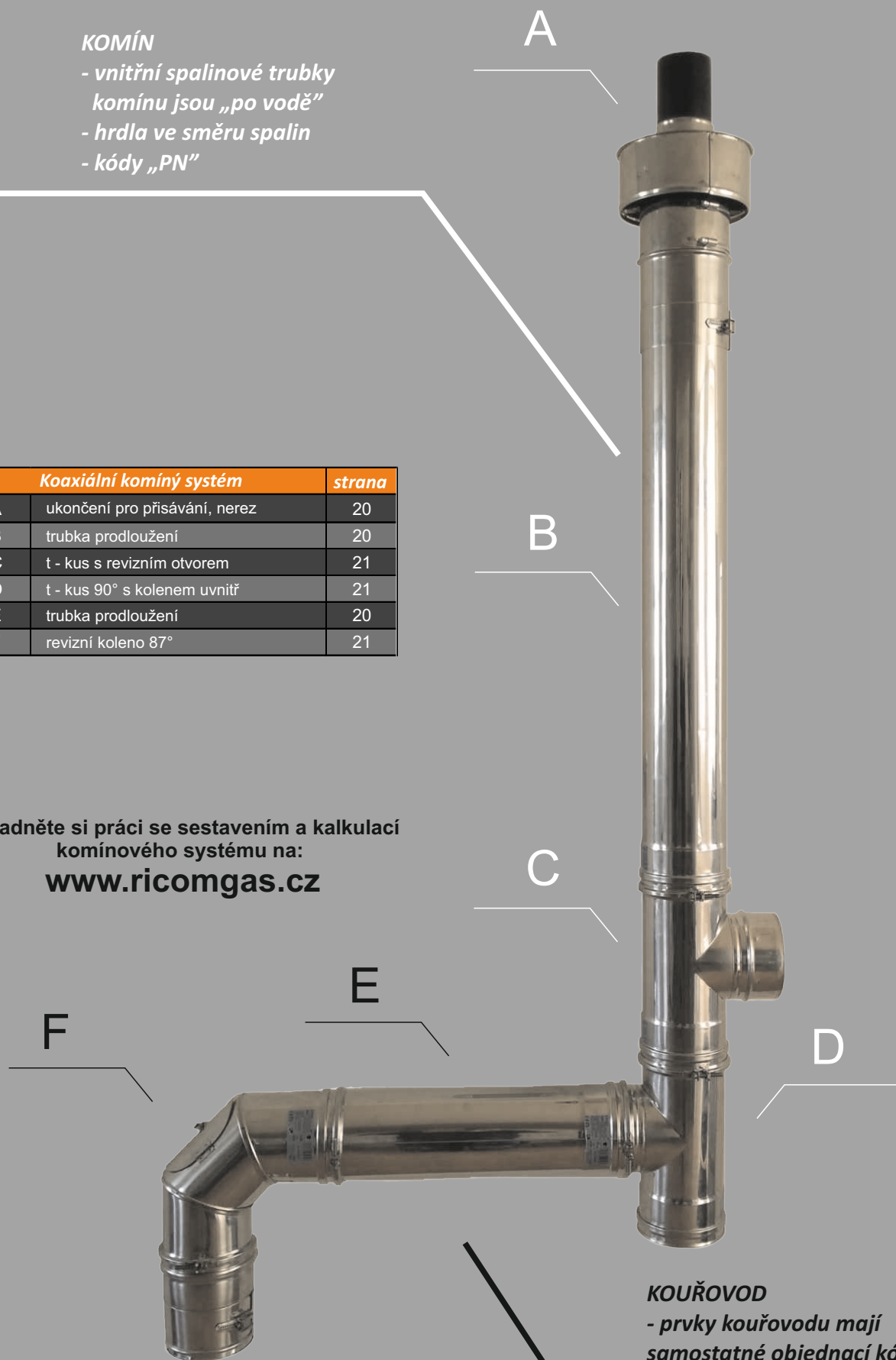

KOUŘOVOD

- prvky kouřovodu mají samostatné objednací kódy
- kódy „PNK“

Komponenty pro komín „PN“

Trubka - prodloužení 250 mm

5

DN	Kód	Cena	€ - SK
60/100	PN60/100R250V	620	25,8
80/125	PN80/125R250V	529	22,0
80/130	PN80/130R250V	529	22,0
100/150	PN100/150R250V	696	29,0
110/160	PN110/160R250V	724	30,2
125/180	PN125/180R250V	797	33,2
160/200	PN160/200R250V	941	39,2
160/250	PN160/250R250V	1 137	47,4



Trubka - prodloužení 430 mm

5

DN	Kód	Cena	€ - SK
60/100	PN60/100R500V	764	31,8
80/125	PN80/125R500V	741	30,9
80/130	PN80/130R500V	741	30,9
100/150	PN100/150R500V	901	37,5
110/160	PN110/160R500V	953	39,7
125/180	PN125/180R500V	1 050	43,8
160/200	PN160/200R500V	1 228	51,2
160/250	PN160/250R500V	1 285	53,5



Trubka - prodloužení 930 mm

5

DN	Kód	Cena	€ - SK
60/100	PN60/100R1000V	1 125	46,9
80/125	PN80/125R1000V	1 160	48,3
80/130	PN80/130R1000V	1 160	48,3
100/150	PN100/150R1000V	1 462	60,9
110/160	PN110/160R1000V	1 548	64,5
125/180	PN125/180R1000V	1 710	71,3
160/200	PN160/200R1000V	2 168	90,3
160/250	PN160/250R1000V	1 839	76,6



Trubka - prodloužení 930 mm UV odolná

5

DN	Kód	Cena	€ - SK
80/130	PN80/130R1000CV	1 165	48,5
80/125	PN80/125R1000CV	1 165	48,5
100/150	PN100/150R1000CV	1 480	61,7
110/160	PN110/160R1000CV	1 578	65,8
125/180	PN125/180R1000CV	1 818	75,8
160/200	PN160/200R1000CV	2 329	97,0
160/250	PN160/250R1000CV	2 426	101,1



Ukončení pro přisávání, nerez

5

DN	Kód	Cena	€ - SK
60/100	PN60/10011	1 692	70,5
80/125	PN80/12511	1 813	75,5
80/130	PN80/13011	1 813	75,5
100/150	PN100/15011	1 934	80,6
110/160	PN110/16011	2 053	85,5
125/180	PN125/18011	2 294	95,6
160/200	PN160/20011	2 540	105,8
160/250	PN160/25011	3 022	125,9



Koleno 30°

5

DN	Kód	Cena	€ - SK
60/100	PN60/100B30V	826	34,4
80/125	PN80/125B30V	860	35,8
80/130	PN80/130B30V	860	35,8
100/150	PN100/150B30V	1 016	42,3
110/160	PN110/160B30V	1 089	45,4
125/180	PN125/180B30V	1 216	50,7
160/200	PN160/200B30V	1 749	72,9
160/250	PN160/250B30V	1 876	78,2



Koleno 45°

5

DN	Kód	Cena	€ - SK
60/100	PN60/100B45V	826	34,4
80/125	PN80/125B45V	746	31,1
80/130	PN80/130B45V	746	31,1
100/150	PN100/150B45V	1 125	46,9
110/160	PN110/160B45V	982	40,9
125/180	PN125/180B45V	1 137	47,4
160/200	PN160/200B45V	1 389	57,9
160/250	PN160/250B45V	1 566	65,3



Revizní koleno pro komín 87°

5

DN	Kód	Cena	€ - SK
80/130	PN80/130RBV	1 531	63,8
80/125	PN80/125RBV	1 531	63,8
100/150	PN100/150RBV	1 871	78,0
110/160	PN110/160RBV	2 007	83,6
125/180	PN125/180RBV	2 053	85,5
160/200	PN160/200RBV	3 722	155,1
160/250	PN160/250RBV	3 870	161,3



T - kus 90° s odtokem

5

DN	Kód	Cena	€ - SK
60/100	PN60/100TOV	2 570	107,1
80/125	PN80/125TOV	3 383	141,0
80/130	PN80/130TOV	3 383	141,0
100/150	PN100/150TOV	3 321	138,4
110/160	PN110/160TOV	3 372	140,5
125/180	PN125/180TOV	3 745	156,0
160/200	PN160/200TOV	4 203	175,1
160/250	PN160/250TOV	4 645	193,5



T - kus s revizním otvorem

5

DN	Kód	Cena	€ - SK
60/100	PN60/100RV	2 340	97,5
80/125	PN80/125RV	2 684	111,8
80/130	PN80/130RV	2 684	111,8
100/150	PN100/150RV	3 584	149,3
110/160	PN110/160RV	3 659	152,5
125/180	PN125/180RV	3 682	153,4
160/200	PN160/200RV	3 692	153,8
160/250	PN160/250RV	5 074	211,4



T - kus s kolenem uvnitř

5

DN	Kód	Cena	€ - SK
60/100	PN60/100KOL	1 584	66,0
80/125	PN80/125KOL	1 715	71,5
80/130	PN80/130KOL	1 715	71,5
100/150	PN100/150KOL	1 944	81,0
110/160	PN110/160KOL	2 088	87,0
125/180	PN125/180KOL	2 345	97,7
160/200	PN160/200KOL	2 507	104,5
160/250	PN160/250KOL	3 349	139,5



T - kus 90°

5

DN	Kód	Cena	€ - SK
60/100	PN60/100V	1 354	56,4
80/125	PN80/125V	1 342	55,9
80/130	PN80/130V	1 342	55,9
100/150	PN100/150V	2 151	89,6
110/160	PN110/160V	2 243	93,5
125/180	PN125/180V	2 415	100,6
160/250	PN160/250V	3 321	138,4



Redukovaný T-kus na 60/100

5

DN	Kód produktu	Cena	€ - SK
80/125	PN80/125RRV	1 830	76,3
80/130	PN80/130RRV	1 830	76,3
100/150	PN100/150RRV	2 180	90,8
110/160	PN110/160RRV	2 289	95,4
125/180	PN125/180RRV	2 620	109,2
160/200	PN160/200RRV	2 928	122,0
160/250	PN160/250RRV	4 105	171,0



Redukovaný T-kus na 80/125

5

DN	Kód produktu	Cena	€ - SK
100/150	PN100/150RR2V	2 220	92,5
110/160	PN110/160RR2V	2 305	96,0
125/180	PN125/180RR2V	2 650	110,4
160/200	PN160/200RR2V	2 940	122,5
125/180	PN160/250RR2V	4 125	171,9



Zakládací díl s přísávaním plast/nerez

5

DN	Kód produktu	Cena	€ - SK
100	PN10858V	2 455	102,3
120	PN12858V	2 529	105,4
130	PN13858V	2 529	105,4
150	PN15858V	2 622	109,3
160	PN16858V	2 717	113,2
180	PN18858V	2 847	118,6
200	PN20858V	2 980	124,2
250	PN25858V	3 894	162,3

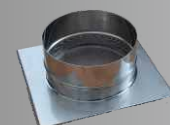

Koncentrické dýnko bez odtoku

5

DN	Kód	Cena	€ - SK
60/100	PN60/10060V	1 024	42,7
80/125	PN80/12560V	899	37,5
80/130	PN80/13060V	899	37,5
100/150	PN100/15060V	942	39,3
110/160	PN110/16060V	1 013	42,2
125/180	PN125/18060V	1 044	43,5
160/200	PN160/20060V	1 152	48,0
160/250	PN160/25060V	1 276	53,2



Konzola

3

DN	Kód produktu	Cena	€ - SK
130	13857SW	1 167	48,6
140	14857SW	1 259	52,5
150	15857SW	1 444	60,2
160	16857SW	1 461	60,9
180	18857SW	1 533	63,9
200	20857SW	1 978	82,4
250	25857SW	2 347	97,8



- průchodky střechou v ceníku nerez

Komponenty pro kouřovod „PNK“

Prodloužení pro kouřovod 250 mm

5

DN	Kód	Cena	€ - SK
60/100	PNK60/100R250V	620	25,8
80/125	PNK80/125R250V	529	22,0
80/130	PNK80/130R250V	529	22,0
100/150	PNK100/150R250V	696	29,0
110/160	PNK110/160R250V	724	30,2
125/180	PNK125/180R250V	797	33,2
160/200	PNK160/200R250V	941	39,2
160/250	PNK160/250R250V	1 137	47,4



Prodloužení pro kouřovod 430 mm

5

DN	Kód	Cena	€ - SK
60/100	PNK60/100R500V	764	31,8
80/125	PNK80/125R500V	741	30,9
80/130	PNK80/130R500V	741	30,9
100/150	PNK100/150R500V	901	37,5
110/160	PNK110/160R500V	953	39,7
125/180	PNK125/180R500V	1 050	43,8
160/200	PNK160/200R500V	1 228	51,2
160/250	PNK160/250R500V	1 285	53,5



Prodloužení pro kouřovod 930 mm

5

DN	Kód	Cena	€ - SK
60/100	PNK60/100R1000V	1 125	46,9
80/125	PNK80/125R1000V	1 160	48,3
80/130	PNK80/130R1000V	1 160	48,3
100/150	PNK100/150R1000V	1 462	60,9
110/160	PNK110/160R1000V	1 548	64,5
125/180	PNK125/180R1000V	1 710	71,3
160/200	PNK160/200R1000V	2 168	90,3
160/250	PNK160/250R1000V	2 265	94,4



T - kus 90° pro kouřovod

5

DN	Kód	Cena	€ - SK
60/100	PNK60/100V	1 355	56,5
80/125	PNK80/125V	1 356	56,5
80/130	PNK80/130V	1 342	55,9
100/150	PNK100/150V	2 151	89,6
110/160	PNK110/160V	2 243	93,5
125/180	PNK125/180V	2 415	100,6
160/250	PNK160/250V	3 321	138,4



T - kus 90° pro kouřovod s odtokem

5

DN	Kód	Cena	€ - SK
60/100	PNK60/100TOV	2 570	107,1
80/125	PNK80/125TOV	2 571	107,1
80/130	PNK80/130TOV	3 383	141,0
100/150	PNK100/150TOV	3 314	138,1
110/160	PNK110/160TOV	3 372	140,5
125/180	PNK125/180TOV	3 745	156,0
160/200	PNK160/200TOV	4 204	175,2
160/250	PNK160/250TOV	4 645	193,5



T - kus pro kouřovod s revizním otvorem

5

DN	Kód	Cena	€ - SK
60/100	PNK60/100RV	2 340	97,5
80/125	PNK80/125RV	2 341	97,5
80/130	PNK80/130RV	2 684	111,8
100/150	PNK100/150RV	3 584	149,3
110/160	PNK110/160RV	3 659	152,5
125/180	PNK125/180RV	3 682	153,4
160/200	PNK160/200RV	3 692	153,8
160/250	PNK160/250RV	5 074	211,4



Koleno pro kouřovod 87°

5

DN	Kód	Cena	€ - SK
60/100	PNK60/100B90V	1 089	45,4
80/125	PNK80/125B90V	998	41,6
80/130	PNK80/130B90V	998	41,6
100/150	PNK100/150B90V	1 452	60,5
110/160	PNK110/160B90V	1 485	61,9
125/180	PNK125/180B90V	1 561	65,0
160/200	PNK160/200B90V	1 767	73,6
160/250	PNK160/250B90V	2 174	90,6



Revizní koleno pro kouřovod 87°

5

DN	Kód	Cena	€ - SK
80/130	PNK80/130RBV	1 531	63,8
80/125	PNK80/125RBV	1 531	63,8
100/150	PNK100/150RBV	1 871	78,0
110/160	PNK110/160RBV	2 007	83,6
125/180	PNK125/180RBV	2 053	85,5
160/200	PNK160/200RBV	3 722	155,1
160/250	PNK160/250RBV	3 871	161,3



Adaptér pro kouřovod

5

DN	Kód	Cena	€ - SK
	PNK36100150110160	2 265	94,4
	PNK36110160125180	3 096	129,0
	PNK366010080125	1 511	63,0
	PNK366010080130	1 511	63,0
	PNK3680125100150	1 538	64,1
	PNK3680125110160	2 890	120,4
	PNK368012580130	1 538	64,1



Koncentrické dýnko s odtokem

5

DN	Kód produktu	Cena	€ - SK
60/100	PNK60/10061V	1 186	49,4
80/125	PNK80/12561V	1 126	46,9
80/130	PNK80/13061V	1 126	46,9
100/150	PNK100/15061V	1 302	54,3
110/160	PNK110/16061V	1 319	55,0
125/180	PNK125/18061V	1 390	57,9
160/200	PNK160/20061V	1 571	65,5
160/250	PNK160/25061V	1 708	71,2



Koncentrické dýnko bez odtoku 5

DN	Kód produktu	Cena	€ - SK
60/100	PNK60/10060V	1 024	42,7
80/125	PNK80/12560V	899	37,5
80/130	PNK80/13060V	899	37,5
100/150	PNK100/15060V	942	39,3
110/160	PNK110/16060V	1 013	42,2
125/180	PNK125/18060V	1 044	43,5
160/200	PNK160/20060V	1 152	48,0
160/250	PNK160/25060V	1 276	53,2



Dýnko s bočním odtokem 5

DN	Kód produktu	Cena	€ - SK
100/150	PNK100/150613V	1 482	61,8
110/160	PNK110/160613V	1 499	62,5
125/180	PNK125/180613V	1 570	65,4
125/200	PNK125/200613V	1 570	65,4
160/200	PNK160/200613V	1 751	73,0
160/250	PNK160/250613V	1 888	78,7
60/100	PNK60/100613V	1 366	56,9
80/125	PNK80/125613V	1 306	54,4
80/130	PNK80/130613V	1 306	54,4



Ostatní komponenty

Kotvící objímka hladká 100 - 250 mm prodloužená 3

DN	Kód produktu	Cena	€ - SK
100	10836SW	886	36,9
120	12836SW	972	40,5
130	13836SW	972	40,5
140	14836SW	902	37,6
150	15836SW	1 012	42,2
160	16836SW	1 343	56,0
180	18836SW	1 673	69,7
200	20836SW	1 751	73,0
250	25836SW	1 825	76,0



Kotvící objímka hladká 250 -400 mm prodloužená 3

DN	Kód produktu	Cena	€ - SK
100	10846SW	1 108	46,2
120	12846SW	1 215	50,6
130	13846SW	1 215	50,6
150	15846SW	1 265	52,7
160	16846SW	1 678	69,9
180	18846SW	2 092	87,2
200	20846SW	2 188	91,2
250	25846SW	2 282	95,1



Dýnko plné 5

DN	Kód produktu	Cena	€ - SK
100	10062PSW	450	18,8
120	12062PSW	476	19,8
130	13062PSW	476	19,8
150	15062PSW	532	22,2
160	16062PSW	560	23,3
180	18062PSW	647	27,0
200	20062PSW	677	28,2

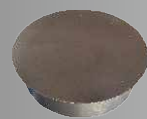

Dýnko s mřížkou na přísávání 5

DN	Kód produktu	Cena	€ - SK
100	10060PSW	502	20,9
130	13060PSW	513	21,4
150	15060PSW	530	22,1
160	16060PSW	569	23,7
180	18060PSW	596	24,8
200	20060PSW	607	25,3

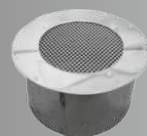

Spojovací objímka 3

DN	Kód produktu	Cena	€ - SK
100	10070SW	92	3,8
120	12070SW	109	4,5
130	13070SW	115	4,8
150	15070SW	115	4,8
160	16070SW	121	5,0
180	18070SW	127	5,3
200	20070SW	127	5,3
250	25070SW	138	5,8



Kotvící objímka hladká 3

DN	Kód produktu	Cena	€ - SK
100	10086SW	193	8,0
120	12086SW	212	8,8
130	13086SW	212	8,8
150	15086SW	221	9,2
160	16086SW	292	12,2
180	18086SW	365	15,2
200	20086SW	381	15,9
250	25086SW	397	16,5



Přechod z PNK na PN 3

DN	Kód produktu	Cena	€ - SK
60/100	PN60/100105	396	16,5
80/125	PN80/125105	496	20,7
80/130	PN80/130105	496	20,7
100/150	PN100/150105	552	23,0
110/160	PN110/160105	632	26,3
125/180	PN125/180105	729	30,4
160/200	PN160/200105	860	35,8
160/250	PN160/250105	1 085	45,2



- použití při založení na koleno v koleni

Použití pro „klasické“ TURBO KOTLE

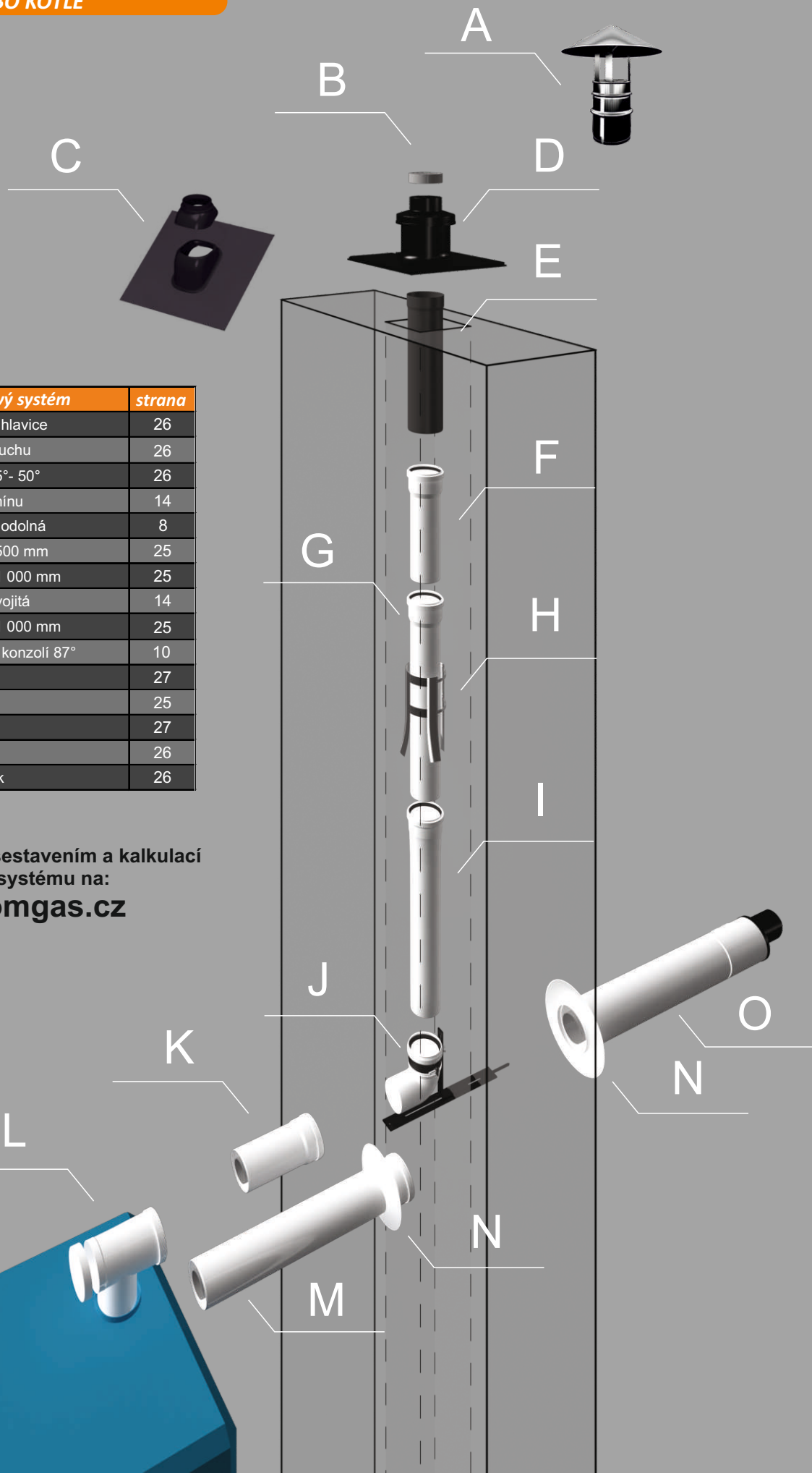

Jednoduchý komínový systém		strana
A	nerezová komínová hlavice	26
B	hlavice pro sání vzduchu	26
C	průchod střechou 25° - 50°	26
D	ukončovací kryt komínu	14
E	trubka venkovní UV odolná	8
F	trubka prodloužení 500 mm	25
G	trubka prodloužení 1 000 mm	25
H	distanční objímka dvojité	14
I	trubka prodloužení 1 000 mm	25
J	koleno se zakládací konzolí 87°	10
K	trubka koaxiální	27
L	koleno revizní	25
M	trubka koaxiální	27
N	krycí manžeta	26
O	horizontální komínek	26

Usnadněte si práci se sestavením a kalkulací komínového systému na:
www.ricomgas.cz

Trubka lakovaná - prodloužení 250 mm

(14)

DN	Kód produktu	Cena	€ - SK
80	002B	318	13,3

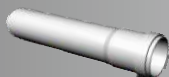

Trubka lakovaná - prodloužení 500 mm

(14)

DN	Kód produktu	Cena	€ - SK
60	005A	369	15,4
80	005B	391	16,3
100	005C	666	27,8

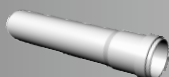

Trubka lakovaná - prodloužení 1000 mm

(14)

DN	Kód produktu	Cena	€ - SK
60	010A	591	24,6
80	010B	664	27,7
100	010C	1 079	45,0

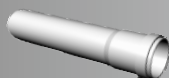

Trubka lakovaná - prodloužení 2000 mm

(14)

DN	Kód produktu	Cena	€ - SK
60	020A	1 106	46,1
80	020B	1 263	52,6
100	020C	1 895	79,0

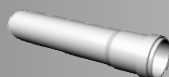

Spojka

(14)

DN	Kód produktu	Cena	€ - SK
60	415AM	564	23,5
80	413BM	477	19,9
100	415CM	719	30,0

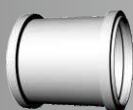

Těsnění

(14)

DN	Kód produktu	Cena	€ - SK
60	810AG	105	4,4
80	810BG	106	4,4
100	810CG	162	6,8



Koleno 45°

(14)

DN	Kód produktu	Cena	€ - SK
80	045BO	445	18,5
100	045CO	698	29,1



Koleno 87°

(14)

DN	Kód produktu	Cena	€ - SK
60	093AO	497	20,7
80	090BO	451	18,8
100	093CO	698	29,1



Koleno 87° - hrdlo/hrdlo

(14)

DN	Kód produktu	Cena	€ - SK
80	090BM	517	21,5



Revizní koleno

(14)

DN	Kód produktu	Cena	€ - SK
80	091BD	1 141	47,5



Koleno 87° - sonda pro měření emisí

(14)

DN	Kód produktu	Cena	€ - SK
80	090BN	698	29,1



T - kus s uzávěrem a odvodem kondenzátu

(14)

DN	Kód produktu	Cena	€ - SK
80	409BK	1 281	53,4
100	409CK	1 582	65,9



Zachytávač kondenzátu

(14)

DN	Kód produktu	Cena	€ - SK
80	417BN	1 013	42,2
100	417CN	1 263	52,6



Revizní díl s dvířky 250 mm

(14)

DN	Kód produktu	Cena	€ - SK
80	002BD	1 180	49,2



Adaptér

(14)

DN	Kód produktu	Cena	€ - SK
60/80	418BR	696	29,0
80/100	419BR	605	25,2
80/110	410BR	671	28,0
100/125	418CR	1 087	45,3



Nerezové komínové hlavice

(3)

DN	Kód produktu	Cena	€ - SK
80	08010SWP	569	23,7
80	08010SW	903	37,6
100	TERM10IA	730	30,4

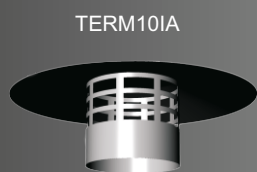

08010SWP

Lakovaná komínová hlavice

(14)

DN	Kód produktu	Cena	€ - SK
60	34060	1 497	62,4
80	34080	1 011	42,1
100	34100	1 340	55,8



Příruba pro kotle IMMERGAS

(14)

DN	Kód produktu	Cena	€ - SK
80/kulatá	461BP	483	20,1
80/hranatá	460BP	536	22,3

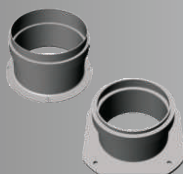

- k výfukové přírubě 460BP je nutno objednat těsnění 3.015379

Těsnění příruby R460BP

(5)

DN	Kód produktu	Cena	€ - SK
80	3.015379	158	6,6



Komínek černý

(5)

DN	Kód produktu	Cena	€ - SK
60/100	AL60/100DDHS	2 956	123,2
80/125	AL80/125DDHS	2 956	123,2



Průchod střechou rovný

(5)

DN	Kód produktu	Cena	€ - SK
125	ZB125FDK	601	25,0



Průchod střechou 25° - 50° černá

(5)

DN	Kód produktu	Cena	€ - SK
125	ZB125UBPS	977	40,7

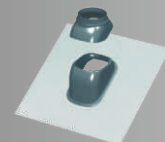

Horizontální komínek

(14)

DN	Kód produktu	Cena	€ - SK
80	010BH	1 106	46,1
100	010CH	1 615	67,3

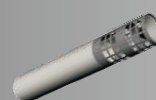

Nerezová hlavice výfuku

(14)

DN	Kód produktu	Cena	€ - SK
60	TERM06I	451	18,8
80	TERM08I	418	17,4
100	TERM10I	632	26,3

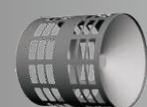

Hlavice pro sání vzduchu

(14) (15)

DN	Kód produktu	Cena	€ - SK
80	*TERMA08I	261	10,9
80	**TERM08P	152	6,3



* nerez

** plast

Krycí manžeta vnitřní - silikon

(15)

DN	Kód produktu	Cena	€ - SK
80	830BG	100	4,2
100	830CG	116	4,8
125	830DG	292	12,2

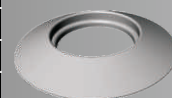

Trubka - prodloužení 250 mm

5

DN	Kód produktu	Cena	€ - SK
60/100	AL60/100R250	526	21,9
80/125	AL80/125R250	851	35,5



Trubka - prodloužení 500 mm

5

DN	Kód produktu	Cena	€ - SK
60/100	AL60/100R500	845	35,2
80/125	AL80/125R500	1 178	49,1

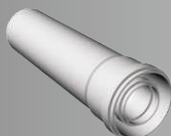

Trubka - prodloužení 1000 mm

5

DN	Kód produktu	Cena	€ - SK
60/100	AL60/100R1000	1 209	50,4
80/125	AL80/125R1000	1 568	65,3

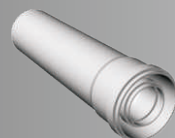

Trubka lakovaná - prodloužení 2000 mm

5

DN	Kód produktu	Cena	€ - SK
60/100	AL60/100R2000	2 411	100,5

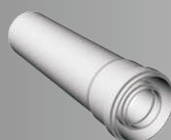

Spojka

5

DN	Kód produktu	Cena	€ - SK
60/100	415TM	1 106	46,1

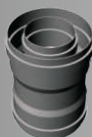

Koleno 45°

5

DN	Kód produktu	Cena	€ - SK
60/100	AL60/100B45	967	40,3
80/125	AL80/125B45	1 325	55,2



Koleno 87°

5

DN	Kód produktu	Cena	€ - SK
60/100	AL60/100B90	963	40,1
80/125	AL80/125B90	1 325	55,2



Rozdělovač

5

DN	Kód produktu	Cena	€ - SK
60/100	422TTO	1 106	46,1
80/125	413TT	1 515	63,1



Revizní koleno 87°

5

DN	Kód produktu	Cena	€ - SK
60/100	AL60/100RB	2 891	120,5
80/125	AL80/125RB	3 556	148,2



T - kus s dynkem a odtokem

5

DN	Kód produktu	Cena	€ - SK
60/100	AL60/100TS	1 753	73,0
80/125	AL80/125TS	2 674	111,4



Dynko s odtokem kondenzátu

5

DN	Kód produktu	Cena	€ - SK
60/100	452TN	698	29,1
80/125	452EN	825	34,4



Revizní kus

5

DN	Kód produktu	Cena	€ - SK
60/100	AL60/100RS	2 047	85,3
80/125	AL80/125RS	2 354	98,1



Trubka s odtokem kondenzátu

(5)

DN	Kód produktu	Cena	€ - SK
60/100	AL60/100KA200	1 510	62,9
80/125	AL80/125KA200	1 933	80,5



Slučovač

(5)

DN	Kód produktu	Cena	€ - SK
60/100	422TT	945	39,4



Adaptér

(5)

DN	Kód produktu	Cena	€ - SK
60/100	3.012084	1 120	46,7



Těsnění příruby výfuku 460BP

(5)

DN	Kód produktu	Cena	€ - SK
60/100	3.015379	158	6,6



Komínek černý

(5)

DN	Kód produktu	Cena	€ - SK
60/100	AL60/100DDHS	2 956	123,2
80/125	AL80/125DDHS	2 956	123,2



Náhradní těsnění

(5)

DN	Kód produktu	Cena	€ - SK
60	N4220060	47	2,0
80	N4220080	52	2,2
100	N4220100	52	2,2
125	N4230125	59	2,5



Průchod střechou rovný

(5)

DN	Kód produktu	Cena	€ - SK
125	ZB125FDK	601	25,0

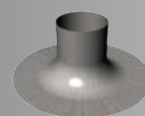

Průchod střechou 25° - 50° černá

(5)

DN	Kód produktu	Cena	€ - SK
125	ZB125UBPS	977	40,7

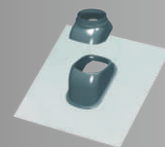

Horizontální komínek

(5)

DN	Kód produktu	Cena	€ - SK
60/100	AL60/100WD	1 631	68,0
80/125	AL80/125WD	2 368	98,7



Horizontální hlavice výfuku

(5)

DN	Kód produktu	Cena	€ - SK
60/100	890TH	794	33,1
80/125	890EH	1 229	51,2

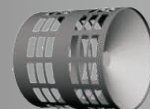



Krycí manžeta vnitřní - silikon

(15)

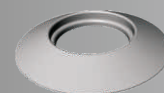
DN	Kód produktu	Cena	€ - SK
80	830BG	100	4,2
100	830CG	116	4,8
125	830DG	292	12,2

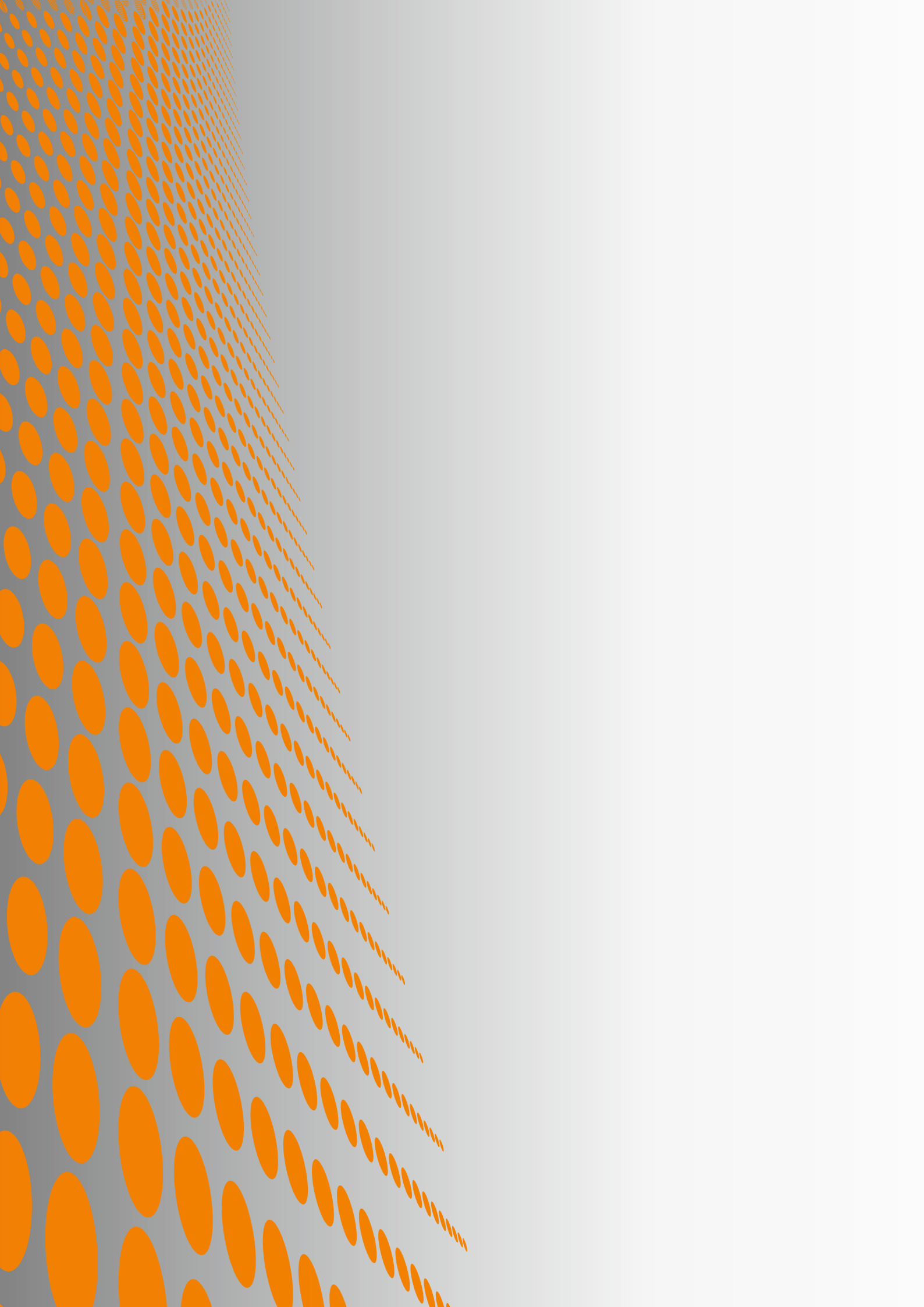





RICOM gas, s.r.o.
Na Bělidle 1135
460 06 Liberec 6

www.ricomgas.cz